

GUARDA-ROUPA COR2234-96 Freijó/Bauilha
 GUARDA ROPA Freijo/Vainilla - Freijo/Vanilla
 WARDROBE COR2234-97 Freijó/Freijo/Freijo
Corrediça Metálica COR2234-98 Freijó/Carbono - Freijo/Carbono
 corredera metálica / metallic slide Freijo/Carbon

3 portas - 4 gavetas
 3 puertas - 4 cajones
 3 doors - 4 drawers

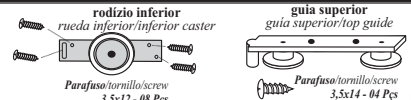

Kit Roldana / Juego de poleas / Pulley Kit



rodízio inferior / rueda inferior/inferior caster
 guia superior / guía superior/top guide
 Parafuso/tornillo/screw 3,5x12 - 08 Pcs
 Parafuso/tornillo/screw 3,5x14 - 04 Pcs
 Os parafusos para montagem das Roldanas, estão no subkit junto com as rodas.
 Los tornillos para montar las Poleas están en el subkit junto con las ruedas.
 ATENÇÃO: O PARAFUSO MAIOR É PARA FIXAR A GUIA SUPERIOR
 ATENCIÓN: EL TORNILLO MÁS GRANDE ES PARA FIJAR LA GUIA SUPERIOR
 ATTENTION: THE BIGGER SCREW IS FOR FIXING THE TOP GUIDE

Ferramentas (não fornecidas)

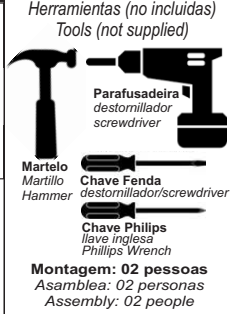

Montagem: 02 pessoas
 Asamblea: 02 personas
 Assembly: 02 people

Kit de Acessório / kit de accesorios / kit of accessories

A	Cavilha/Pin/Wooden dowel 6/30	30	K	Prego/Clavo/Nails 10x10	132
B	Cantoneira/Cantonera/Corner 18mm	28	M	Junção de fundo/Unión de fondo/background junction 10x10mm	24
D	Corrediça/Comedera/Slide 300mm	04	N35	Puxador/Tirador/Handle - Stub	08
E39	Cabideiro/Perchero/Hanger 568mm	02	O	Sache de cola/Sobre de pegamento/Glue sachet 20g	02
G1	Dobradilha/Bisagra/Hinge 26mm	06	S	Suporte oblongo/Soporte oblongo/Holder oblong	04
G2	Calço alto/Cuña alta/High wedge 12mm	06	V	Suporte de prateleira/Soporte de repisa/shelf support	08
I1	Parafuso/Tornillo/Screw 3,5x12	147	J	Porca cilíndrica/Tuerca cilíndrica/cylindrical nut 9x12	36
PI6	Perfil I/Perfil I profile 456mm	01	I22	Parafuso/Tornillo/Screw 3,5x25mm (Puxador/Tirador/Handle)	16
I4	Parafuso/Tornillo/Screw 4,0x50	40	I8	Minifix/Minifix/Minifix 12x10	06
I10	Parafuso/Tornillo/Screw 3,5x35	20	T	Porca minifix/Tuerca minifix/Nut minifix 12x10	06
P11	Parafuso/Tornillo/Screw 3,5x14 (Pés/Pies/Feet)	24	I66	Parafuso/Tornillo/Screw 3,5x14	04
G99	Gota de silicone/gota de silicona/silicone drop	10	I67	Parafuso/Tornillo/Screw 3,5x12	08
SS9	Suporte de espelho/Soporte de espejo/Mirror support	06	T95	Trilho Superior/Riel superior/Top Rail	01
T96	Trilho Inferior/Riel inferior/Bottom Rail	01	I78	Parafuso/Tornillo/Screw 4,0x20	08
A1	Puxador/Tirador/Handle - Antar	03			

ATENÇÃO/ATENCIÓN/ATTENTION

Ao realizar solicitações de Assistência Técnica, favor seguir as orientações abaixo:
 1º - Informar o MODELO do Roupeiro (Ex.: COR2234-96) / 2º - Informar o CÓDIGO da Peça (Ex.: 12271) / 3º - Informar o CÓDIGO do Revest. (Ex.: 1998) / As solicitações de peças deverão ser encaminhado via email: asistencia@araplac.com.br
 Cuando solicite Asistencia Técnica, por favor siga las orientaciones abajo:
 1º - Informe el MODELO del Ropero (Ej.: COR2234-96) / 2º - Informe el CÓDIGO de la Pieza (Ej.: 12271) / 3º - Informe el CÓDIGO del revestimiento de la Pieza (Ej.:1998) / Las solicitudes de piezas deberán ser dirigidas via email: asistencia@araplac.com.br
 When Technical Assistance is required, please follow the instructions below:
 1º - Inform the MODEL (Ex.:COR2234-96) / 2º - Inform THE PIECE CODE (Ex.:12271) / 3º - Inform THE FINISHING PIECE CODE (Ex.: 1998). Pieces must be required at asistencia@araplac.com.br

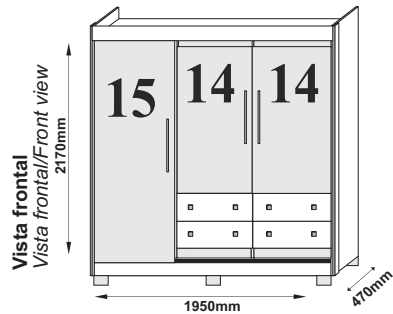
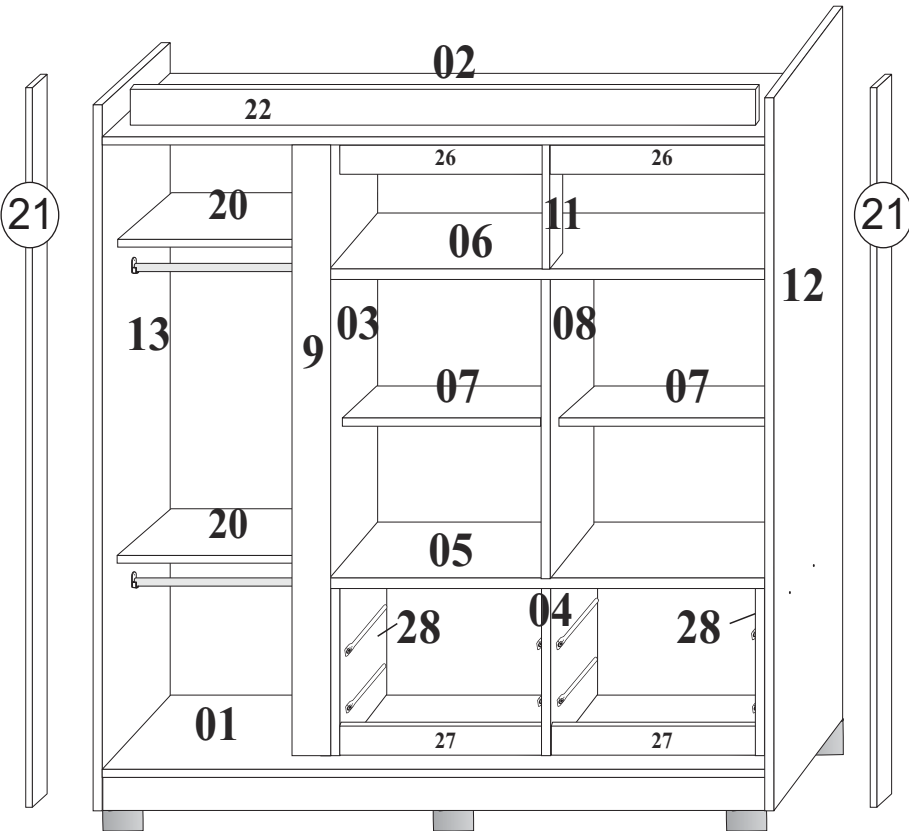

Legenda de Peças / Leyenda de Piezas / Parts Legend

Peça / Parte / Part	Descrição / Descripción / Description	Medida (mm) / Medida (mm) / Size (mm)	Qtde. / Cant. / Quantity	Código da PEÇA / Código de la pieza / Piece code	Freijó/Bauilha / Freijo/Vainilla / Freijo/Vanilla	Freijó / Freijo	Freijó/Carbono / Freijo/Carbono	Mat. Prima / Mat. Prima / Raw material
					CÓD.DO REV. DA PEÇA / Código de revestimiento de la pieza / Piece finishing code			
01	Base rodapé / Base rodapié / Baseboard	1896X450X12	01	12271	1988	1988	1988	MDP
02	Chapéu / Base superior / Superior base	1896X450X12	01	12270	1988	1988	1988	MDP
03	Divisória maior (esquerda) / Divisoria mayor (izquierda) / Larger partition (left)	1948X400X12	01	12283	1988	1988	1988	MDP
04	Divisória menor (gavetas) / Divisoria menor (cajones) / Smaller partition (drawers)	470X350X15	01	12273	1988	1988	1988	MDP
05	Prateleira do gaveteiro / Repisa del cajón / Drawer shelf	1260X350X12	01	12272	1988	1988	1988	MDP
06	Maleiro (2 lados) / Maletero (2 lados) / Luggage space (2 sides)	1260X350X12	01	12298	1988	1988	1988	MDP
07	Prateleira móvel (2 lados) / Repisa móvil (2 lados) / Mobile shelf (2 sides)	624X350X12	02	12276	1988	1988	1988	MDP
08	Divisória média / divisoria media / Middle partition	998X350X12	01	12274	1988	1988	1988	MDP
09	Vista da divisória / Vista da divisoria / Partition view	1948X50X12	01	12288	1988	1988	1988	MDP
10	Fundo / Fondo / Background	1972X636X2,5	03	12292	1988	1988	1988	DURATREE
11	Batente / Quicio / Stopper	456X90X12	01	12275	1988	1988	1988	MDP
12	Lateral direita / Lateral derecha / Right side panel	2120X450X12	01	12268	198	198	198	MDP
13	Lateral esquerda / Lateral izquierda / Left side panel	2120X450X12	01	12269	198	198	198	MDP
14	Porta de bater / Puerta de portazo / Slamming door	1425X625X15	02	12284	119889	198	298	MDP
15	Porta de correr / Puerta corrediça / Sliding door	1923X635X15	01	12285	119889	198	298	MDP
16	Frente da gaveta / Frente cajón / Front drawer	622X200X15	04	12286	119889	198	298	MDP
17	Lateral da gaveta / Lateral del cajón / Drawer side	300X140X12	08	12289	1988	1988	1988	MDP
18	Contra fundo da gaveta / Contra fondo del cajón / Drawer counterbottom	560X140X12	04	12290	1988	1988	1988	MDP
19	Fundo da gaveta / Fondo cajón / Back drawer	584X310X2,5	04	12293	1988	1988	1988	DURATREE
20	Prateleira fixa (2 lados) / Repisa fija (2 lados) / Fix shelf (2 sides)	624X385X12	02	12277	1988	1988	1988	MDP
21	Vista lateral / Vista lateral / Side view	2120X70X15	02	12282	1988	1988	1988	MDP
22	Moldura / Moldura / Frame	1920X100X15	01	12281	198	198	198	MDP
23	Rodapé frontal / Rodapié frontal / Frontal baseboard	1896X100X15	01	12279	198	198	198	MDP
24	Rodapé traseiro / Rodapié posterior / Back baseboard	1896X100X15	01	12280	99	99	99	MDP
25	Trava do Rodapé / Traba del rodapié / Base lock	418X100X15	01	12262	99	99	99	MDP
26	Vista superior / Vista superior / Superior view	624X70X12	02	12291	198	198	198	MDP
27	Vista das gavetas / Vista del cajones / Drawers view	610X70X12	02	12278	198	198	198	MDP
28	Pontaleta / Puntal / Prop	470X300X12	02	12287	198	198	198	MDP

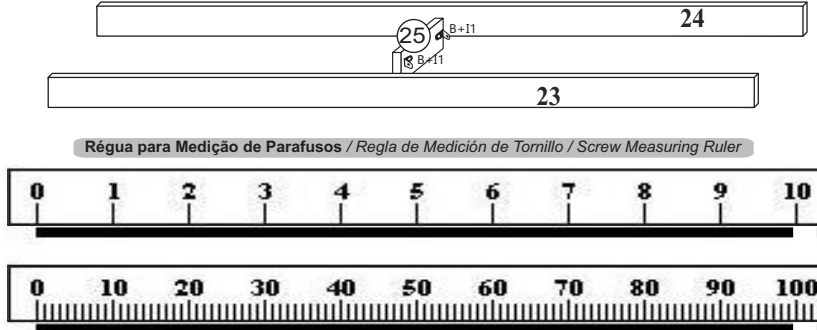

- 1 Montar os rodapés e travas, e inserir os pés com PF 3,5x14.**
 Montar los rodapiés y trabas, y introducir los pies con PF 3,5x14.
 Assemble the baseboards and locks, and insert the feet with PF 3.5x14.

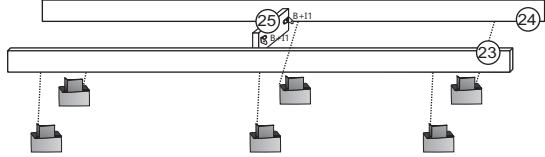

- 2 Fixar as bases nos rodapés com PF 4,0x50.**
 Fijar las bases en los rodapiés con PF 4,0x50.
 Fix the bases on the baseboards with PF 4,0x50.

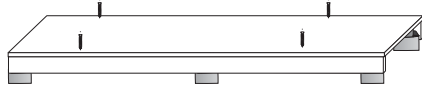

- 3 Fixar as divisórias com minifix.**
 Arreglar las divisorias con minifix.
 Fix partitions with minifix.

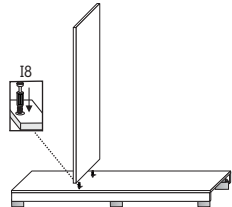

- 4 Fixar as prateleiras com PF 4,0x50.**
 Fijar las repisas con PF 4,0x50.
 Fix the shelves with PF 4,0x50.

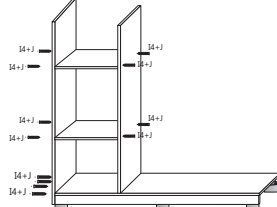

- 5 Fixar o pontalete na divisória.**
 Fije el soporte en la divisoria.
 Fix the prop on the partition.

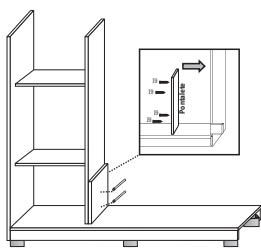

- 6 Fixar a divisória com minifix.**
 Arreglar la divisoria con minifix.
 Fix partition with minifix.

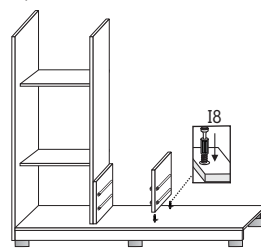

- 7 Fixar a vista com cantoneiras, a lateral direita, o pontalete e corredeças.**
 Arregle la vista con cantoneras, el lateral derecha, el puntal y las correderas.
 Fix the view with angles, the right side, the prop and slides.

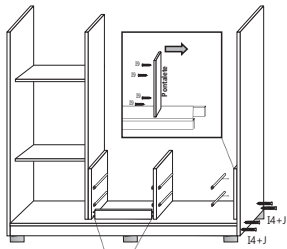

Cavilha/Pin/Wooden dowel

- 8 Fixar a prateleira do gaveteiro com PF 4,0x50.**
 Fijar la repisa del cajón con PF 4,0x50.
 Fix the drawer shelf with PF 4,0x50.

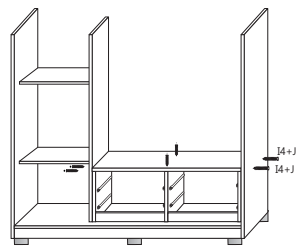

- 9 Fixar a divisória com minifix.**
 Arreglar la divisoria con minifix.
 Fix partition with minifix.

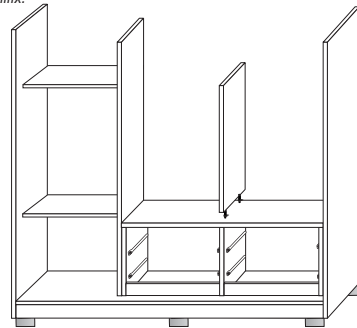

- 10 Fixar o batente no maleiro com cavilha e PF 4,0x50.**
 Fijar el quicio en el maletero con pin y PF 4,0x50.
 Fix the stopper to the luggage space with a pin and PF 4,0x50.

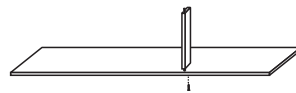

- 11 Fixar o chapéu nos batentes e laterais com PF 4,0x50.**
 Fije la base superior en lo quicio y laterales con PF 4,0x50.
 Fix the superior base on the stoppers and sides with PF 4,0x50.

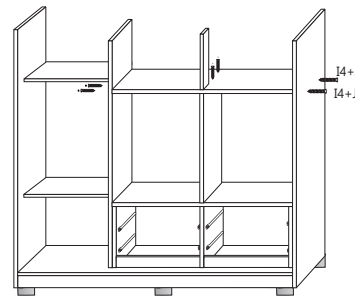

- 12 Fixar o chapéu nos batentes e laterais com PF 4,0x50.**
 Fije la base superior en lo quicio y laterales con PF 4,0x50.
 Fix the superior base on the stoppers and sides with PF 4,0x50.

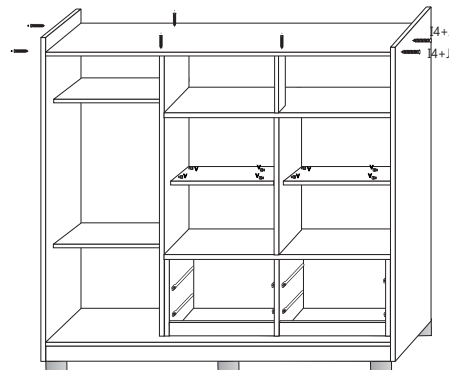

- 13 Fixar os cabideiros. Inserir a prateleira móvel com pino plástico.**
 Fijar a vista superior com PF 3,5x35.
 Arreglar los percheros. Inserte la repisa móvil con pasador de plástico.
 Fijar la vista superior con PF 3,5x35.
 Fix the hangers. Insert the mobile shelf with plastic pin.
 Fix the top view with PF 3.5x35.

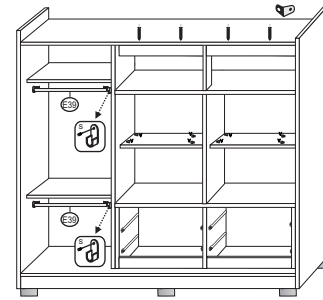

- 14 Fixar a moldura e a vista da divisória com cantoneira e PF 3,5x12.**
 Fijar as vistas laterais com PF 3,5x25.
 Fijar la moldura y la vista de la divisoria con ángulo y PF 3,5x12.
 Fijar las vistas laterales con PF 3,5x25.
 Fix the frame and the view of the partition with an angle and PF 3.5x12.
 Fix the side views with PF 3.5x25.

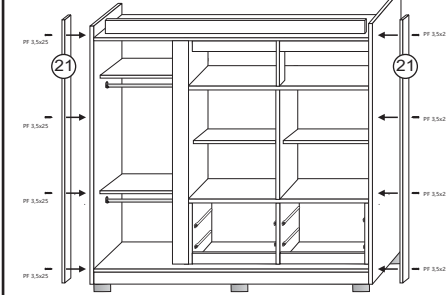

- 15 Inserir as portas com dobradiças.**
 Inserte las puertas con bisagras.
 Insert the doors hinges.

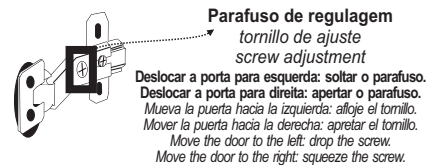
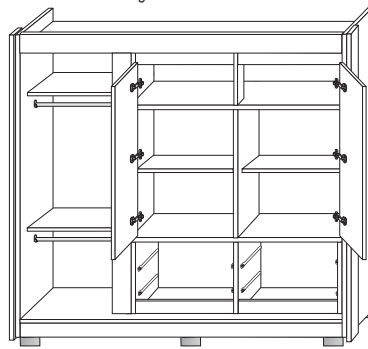

- 16 Fixar os trilhos / Arreglar los rieles / Fix the rails.**

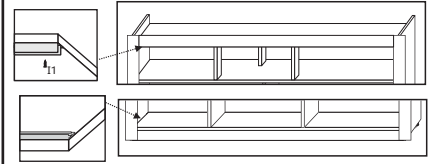

- Inserir as roldanas na porta de correr.**
 Inserte las poleas en la puerta corredera.
 Insert the pulleys into the sliding door.

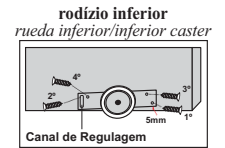
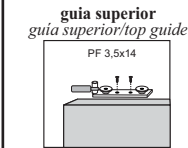

- 17 Fixar os fundos.**
 Fijar los fondos.
 Fix the background.

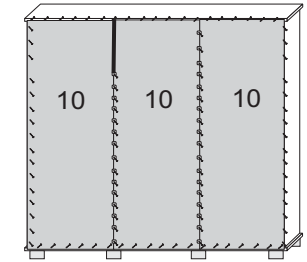

- 18 Montagem das gavetas**
 Montaje de cajones
 Assembly of drawers

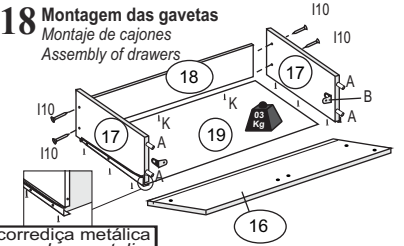

corredeira metálica
 corredera metálica
 metallic slide

- 1º Encaixe as laterais na frente da gaveta com cavilhas, cantoneiras metálicas e cola.
 2º Encaixar o fundo da gaveta e contra-fundo da gaveta.
 3º Parafusar as laterais no contra fundo com parafuso 3,5x35.
 4º Pregos o fundo da gaveta no contra-fundo por baixo com prego 10x10 e os parafusos da corredeira metálica servirão também para parafusar os fundos da gaveta nas laterais.
- 1º Ajuste las laterales a frente del cajón con las cantoneras metálicas y el pegamento.
 2º Ajuste la parte inferior del cajón y la parte posterior del cajón.
 3º Atornille las laterales en la parte posterior con un tornillo 3,5x35.
 4º Clave la parte inferior del cajón con el clavo 10x10 y los tornillos de la corredera metálica también servirán para atornillar los fondos del cajón en los laterales.
- 1º Fit the sides in front of the drawer with wooden dowels, metallic corners and glue.
 2º Fit the bottom of the drawer and back of the drawer.
 3º Screw the sides on the back with 3.5x35 screw.
 4º Nail the bottom of the drawer to the back bottom under with 10x10 nail and the metallic slide screws will also serve to screw the bottoms of the drawer sides.

Kit de Espelhos (Opcional) / Kit de Espejos (Opcional) / Mirror Kit (Optional)

- 1- Limpar com pano seco a superfície do local de aplicação (Porta Central)
- 2- Verificar posicionamento correto para aplicação do espelho, conforme desenho abaixo.
- 3- Remover o liner (película protetora) das fitas dupla-face já aplicadas na face traseira de cada espelho.
- 4- Posicionar os espelhos e pressioná-los contra a porta, para garantir o contato total entre o espelho, o adesivo e o painel da porta.
- 5- Ao aplicar incorretamente os espelhos, não é possível removê-los, sujeito a avaria.

- 1- Limpiar la superficie del sitio de aplicación con un paño seco (Puerta Central)
- 2- Verifique el posicionamiento correcto para la aplicación del espejo, de acuerdo con el dibujo a continuación.
- 3- Retire el liner (película protectora) de las cintas de doble cara ya aplicadas en la cara posterior de cada espejo.
- 4- Coloque los espejos y presiónelos contra la puerta, para asegurar un contacto completo entre el espejo, la etiqueta y el panel de la puerta.
- 5- Cuando se colocan incorrectamente los espejos, no es posible quitarlos, sujeto a daño.

- 1- Clean the surface of the application site with a dry cloth (Central Door)
- 2- Check the correct positioning for application of the mirror, according to the drawing below.
- 3- Remove the liner (protective film) from the double-sided tapes already applied to the back face of each mirror.
- 4- Position the mirrors and press them against the door, to ensure full contact between the mirror, the sticker and the door panel.
- 5- When incorrectly applying the mirrors, it is not possible to remove them, subject to damage.

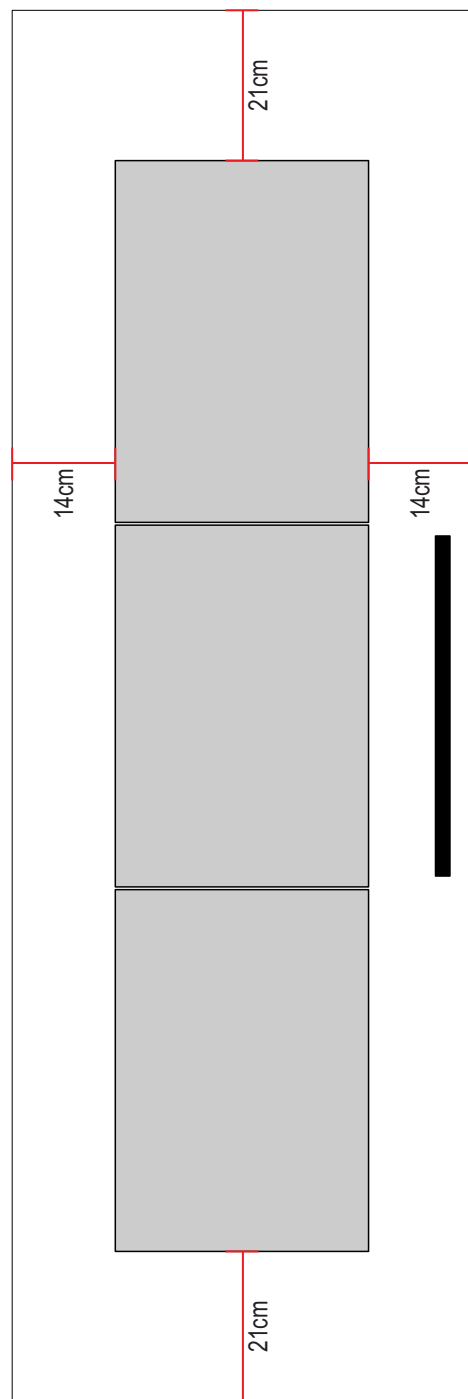

Vista frontal com Espelho Vista frontal con espejo Front view with mirror

